

DRIVE-IN MAILBOX POST

INSTALLACION DE INSTALACION
INSTRUCIONES DE INSTALACION
INSTRUCTIONS D'INSTALLATION

#SDPK

WARNING: CHECK FOR UNDERGROUND CABLES OR PIPES.
ADVERTENCIA: CHEQUE PARA CABLES O TUBOS SUBTERRÁNEOS.
AVERTISSEMENT: CHÈQUE POUR CÂBLES OU PIPES SOUTERRAINES.

RECOMMENDED TOOLS & SUPPLIES:
OUTILS & APPROVISIONNEMENT RECOMMANDÉS:
HERRAMIENTAS & ABASTECE RECOMENDADAS:

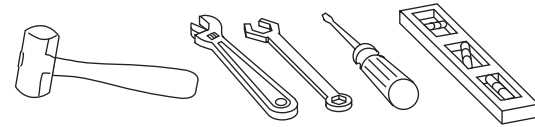

PARTS / PARTIE / PARTES

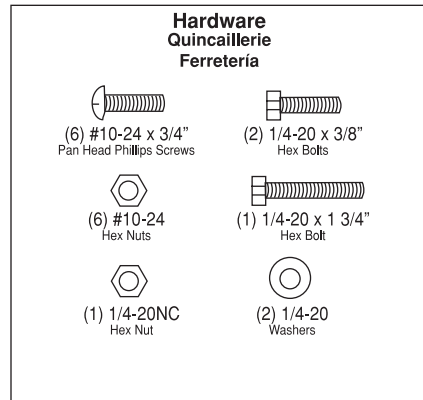
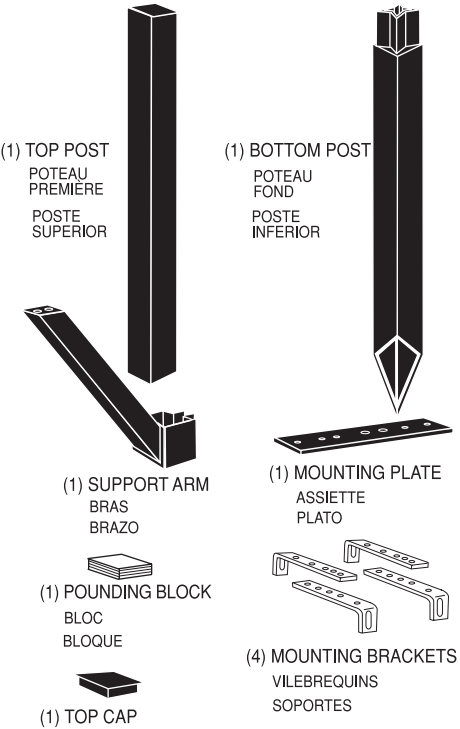

1 Measure bottom post 18" from pointed end and make a mark using chalk or a nail. Make another mark 8" from pointed end. Use pounding block and sledge hammer to drive bottom post into ground stopping at the 8" mark. Use a level to make sure post is upright.

Mesure et marque la poteau fond 20 cm et 46 cm de fin pointue. Employer bloc et marteau à piler la poteau fond en le sol arrêtant au 20 cm marque. Employer un niveau et être certain poste est debout.

Medida y marca poste inferior 20 cm y 46 cm desde el fin puntiagudo. Uso martillo y bloque a martillar poste inferior en el terreno parando en el 20 cm marca. Usar un nivel para asegurar poste es vertical.

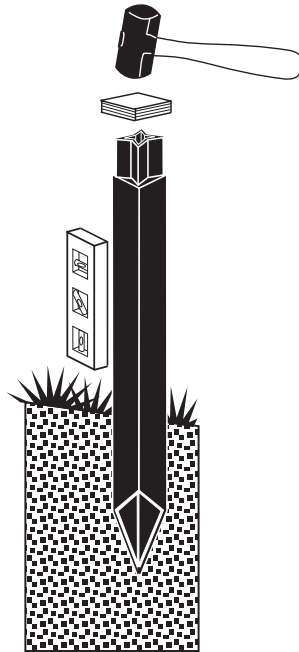

2 Slide top post through support arm bracket until bottom of support arm is approximately 18 3/4" from bottom of top post. Secure with (1) 1/4-20 x 1 3/4" bolt, nut and washers. Note: Support arm may have to be adjusted for height after installation is complete (see postal requirement).

Glisser la poteau première à travers le bras jusqu'à le fond de bras est 47,5 cm de fond de poteau première. Attacher avec (1) 1/4-20 x 1 3/4" boulon, écrou et lessiveuses. Annotation: Le bras doit être ajusté pour l'hauteur après l'installation est complet (voir postal l'exigence).

Resbalar el poste superior mediante el brazo hasta el fondo de brazo es 47,5 cm desde el fondo de poste superior. Adjuntar con (1) 1/4-20 x 1 3/4" cerrojo, nuez y arandelas. Nota: El brazo puede tener que ajusta para la altura después de la instalación es completo (ver postal requerimiento).

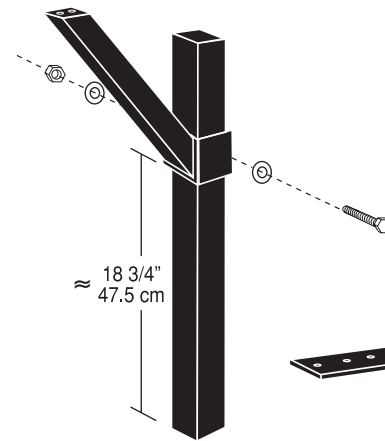

3 Attach mounting plate to support arm with (2) 1/4-20 x 3/8" bolts.

Attacher assiette à bras avec (2) 1/4-20 x 3/8" boulons.
Adjuntar plato a brazo con (2) 1/4-20 x 3/8" cerrojos.

4 Slide top post over crimped section of bottom post. Use pounding block and sledge hammer to drive complete post assembly into ground stopping at the 18" mark. Use a level to make sure post is upright. Insert plastic top cap.

Glisser la poteau première sur la poteau fond. Employer bloc et marteau à piler la entier poteau en le sol arrêtant au 46 cm marque. Employer un niveau et être certain poste est debout.

Resbalar el poste superior sobre el poste inferior. Uso martillo y bloque a martillar entero poste en el terreno parando en el 46 cm marca. Usar un nivel para asegurar poste es vertical.

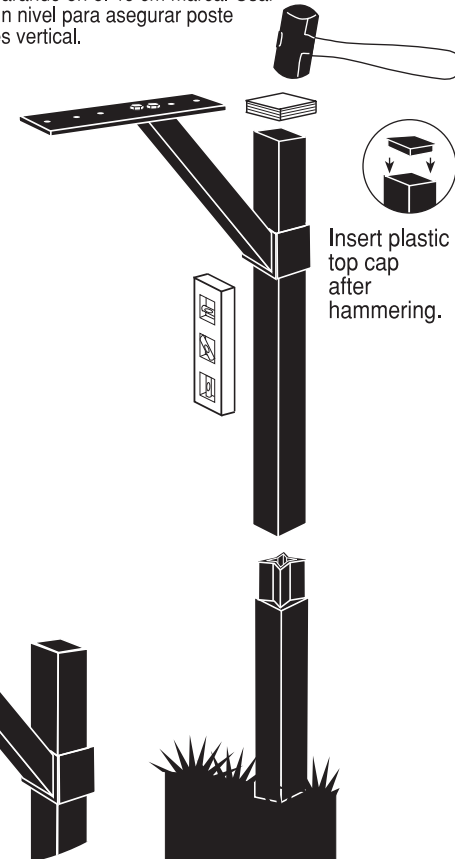

Insert plastic top cap after hammering.

5

Position mounting brackets based on the size and style of mailbox based on the size and style of mailbox you are installing (see diagrams below). Attach mounting brackets with (2) #10-24 x 3/4" screws and nuts. Install mailbox with (4) #10-24 x 3/4" screws and nuts.

Position vîlebrequins pour la taille et style de boîte aux lettres vous installez (voyez des diagrammes). Attacher des vîlebrequins avec (2) #10-24 x 3/4" vis et écroux. Installer boîte aux lettres avec (4) #10-24 x 3/4" vis et écroux.

Posición soportes para el tamaño y estilo de buzón. Adjuntar soportes con (2) #10-24 x 3/4" tornillos y nueces. Instalar buzón con (4) #10-24 x 3/4" tornillos y nueces.

Standard (T1) Size Mailboxes

Ordinaire Taille / Estándar Tamaño

Solar Group Model #'s **ST10, PL10, C11, E11**

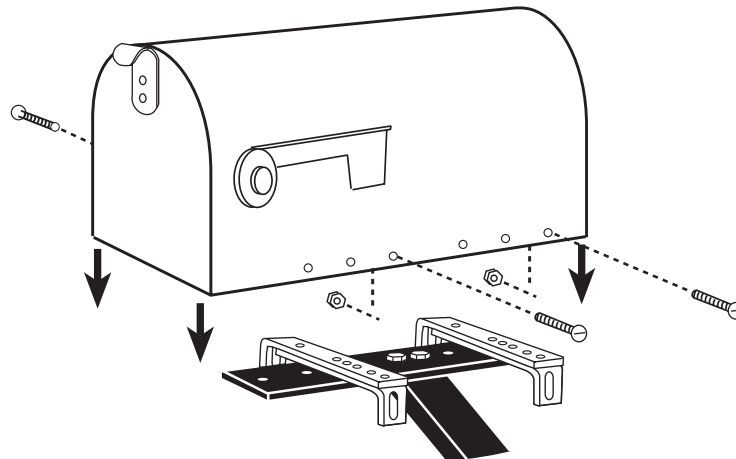
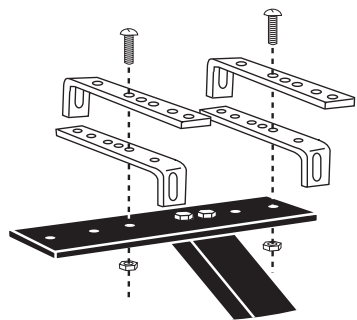

Large (T2) Size Mailboxes

Grande Taille / Grande Tamaño

Solar Group Model #'s **ST15, ES15, AR15, C16, E16**

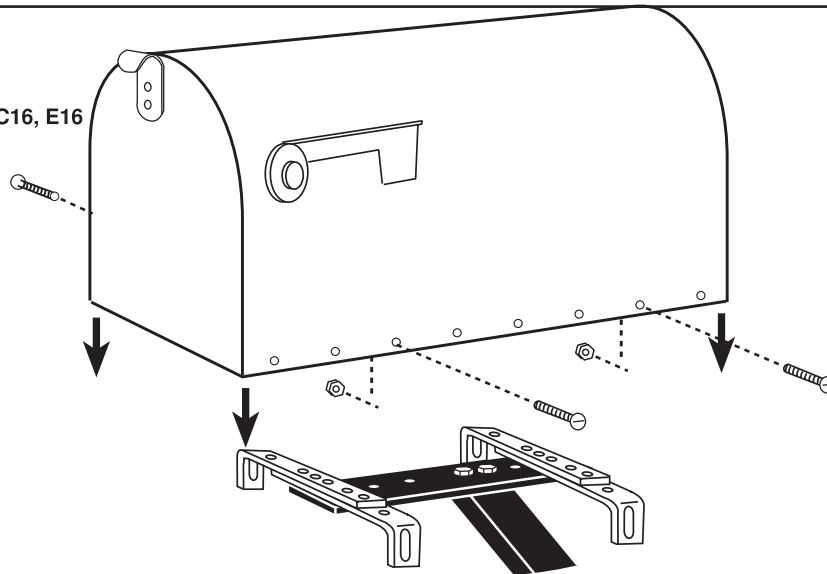
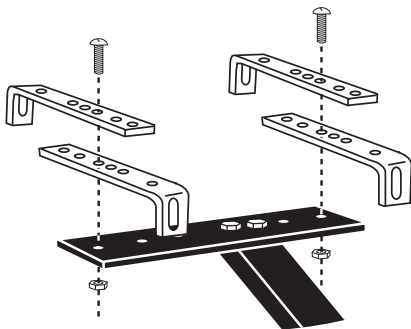

MAILSAFE™ Curbside Lockable Rural Mailbox

Boîte aux Lettres avec Serrure / Buzón con Cerradura

Solar Group Model # **RSK**

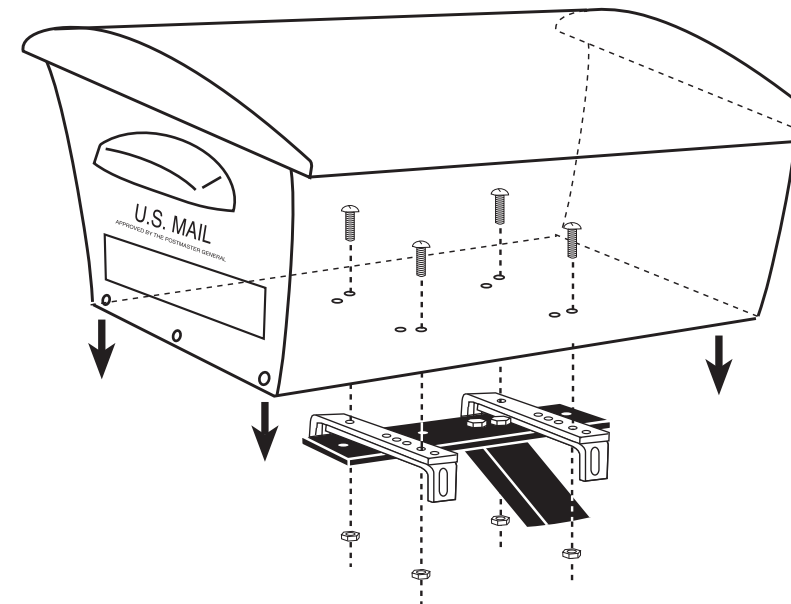
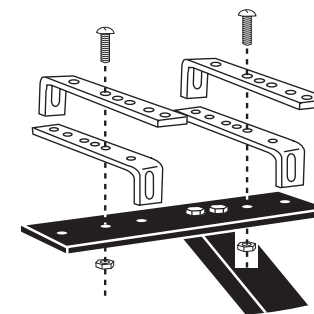

LES CLIENTS **DOIVENT S'ADRESSER** AU BUREAU DE POSTE LOCAL AVANT D'INSTALLER LA BOÎTE AUX LETTRES AFIN DE S'ASSURER DE SON BON EMPLACEMENT ET DE SA BONNE HAUTEUR PAR RAPPORT À LA RUE. LEST BOÎTES AUX LETTRES SONT GÉNÉRALEMENT INSTALLÉES À UNE HAUTEUR DE 104,1 cm - 114,3 cm, DE LA SURFACE DE LA ROUTE JUSQU'À LA BASE INTÉRIÈRE DE LA BOÎTE AUX LETTRES OU L'ORIFICE D'INSERTION DU COURRIER (BOÎTES VERROUILLABLES) ET À UNE DISTANCE DE 15,2 cm - 20,3 cm DU BORD DE LA ROUTE OU DU TROTTOIR JUSQU'À LA PORTE DE LA BOÎTE AUX LETTRES.

SE **EXIGE** A LOS CLIENTES DIRIGIRSE A LA OFICINA DE CORREOS LOCAL ANTES DE INSTALAR EL BUZÓN PARA ASEGURAR SU COLOCACIÓN CORRECTA CON RESPECTO A LA ALTURA DE LA CALLE. GENERALMENTE, LOS BUZONES SE INSTALAN A UNA ALTURA DE 41 A 45 PULGADAS (104,1 cm - 114,3 cm) DE LA SUPERFICIE DEL CAMINO HASTA EL FONDO DEL BUZÓN O EL PUNTO DE ENTRADA DE LA CORRESPONDENCIA (DISEÑOS CON SEGURO) Y ESTÁN ALEJADOS 6 A 8 PULGADAS (15,2 A 20,3 cm) DE LA PARTE FRONTAL DE LA CALZADA O EL BORDE DEL CAMINO HASTA LA PUERTA DEL BUZÓN.

CUSTOMERS ARE **REQUIRED** TO CONTACT THE LOCAL POST OFFICE BEFORE INSTALLING THE MAILBOX TO ENSURE ITS CORRECT PLACEMENT AND HEIGHT AT THE STREET. GENERALLY, MAILBOXES ARE INSTALLED AT A HEIGHT OF 41-45 IN. FROM THE ROAD SURFACE TO INSIDE FLOOR OF THE MAILBOX OR POINT OF MAIL ENTRY (LOCKED DESIGNS) AND ARE SET BACK 6-8 IN. FROM FRONT FACE OF CURB OR ROAD EDGE TO THE MAILBOX DOOR.

SOLAR GROUP Inc.
A GIBRALTAR COMPANY

P.O. Box 525
Taylorsville, MS 39168

www.thesolargroup.com

SDIPB055